

# BERTAZZONI

天井扇 KC90PRO1XA

取扱説明書





## 1. 安全のために



設置、使用前には、この取扱説明書をよく読んで、安全のために機器を正しく操作してください。

この機器を移動、及び販売した場合にもこの取扱説明書は機器と一緒にしておいてください。  
この機器を使われる方は、機器の操作、安全性についてよく知っておいてください。



### 警告 !

電氣的接続に関しては専門の技術者に依頼をしてください。  
設置前には、機器の表面のビニールシートを外してください。  
感電防止のため、設置には同梱のネジを使用してください。  
メガネやレンズを通して、ランプを見ないでください。  
フードの下では裸火を使用しないでください。火災の恐れがあります。  
8歳以下の子ども達や、機器の操作を理解できない方々は使用禁止。  
子ども達がこの機器の周りで遊ばない様、十分に注意を払ってください。  
調理中は、周囲が熱くなるので、やけどに気を付けてください。

## 2. 使用上の注意

- ・ このフードは、家庭用機器であり、キッチンで発生した臭いを消すために設計されたものです。
- ・ このフードは設計された目的以外に使用できません。
- ・ フードの下で裸火を使わないでください。
- ・ 炎が鍋の横にはみ出さない様、調整してください。
- ・ 多量の油を使って調理をする場合は、目を離さないでください。油がはねて火災になる恐れがあります。

### 3. 操作方法（操作パネルを使う場合）

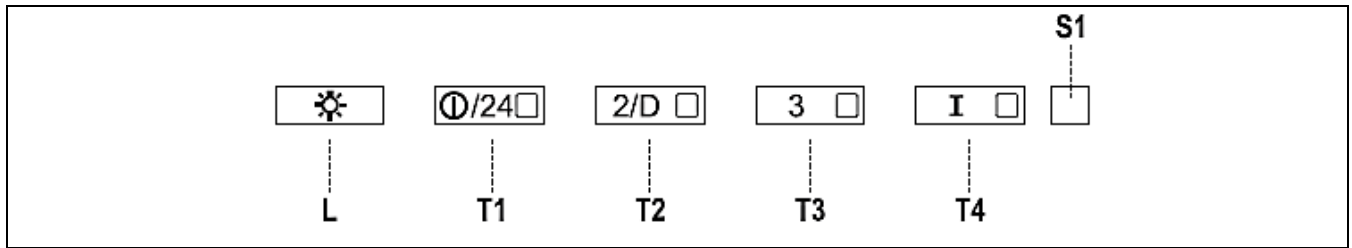



#### ランプのオンオフ

L ボタン  を押す毎にランプのオンオフができます。

#### ファンのオンオフ

T1 ボタン  を押すと T1 のランプが点灯し、スピード1でファンが動作します。  
再度、T1 ボタンを押すと、ファンが停止します。

T2 ボタン  を押すと T2 のランプが点灯し、スピード 2 でファンが動作します。  
T1 ボタンを 2 度押すと、ファンが停止します。

T3 ボタン  を押すと T3 のランプが点灯し、スピード 3 でファンが動作します。  
T1 ボタンを 2 度押すと、ファンが停止します。

#### 24 時間動作モード

スピード 1 でファンが動作している状態で、T1 ボタンを長押し(約 2 秒間)すると、オン、オフができます。  
10 分間 スピード 1 でファンが動作、50 分間ファンがオフ を 24 時間繰り返すモードです。  
このモードに設定すると、T1 のランプが点滅します。  
強力モード、遅延モードがオンになっていると、24 時間動作モードに設定できません。

#### デレイモード

スピード 2 でファンが動作している状態で、T2 ボタンを長押し(約 2 秒間)するとオンオフができます。  
開始から 30 分経過すると、ファン、ランプがオフになるモードです。  
このモードに設定すると、T2 ランプが点滅します。  
強力モード、遅延モードがオンになっていると、24 時間動作モードに設定できません。

#### 強力モード

T4 ボタンを押すと、T4 ランプが点滅し、ファンが強力モードで 6 分間動作します。  
6 分間経過すると強力モードにセットする前のスピードに戻ります。  
モーターがオフの状態、T4 ボタンを押した場合は、6 分後ファンはオフになります。

## 4. 操作方法(リモコンを使う場合)



同梱のリモコンは、電池で動作します。

出荷時は電池が入っていないため、CR2032 type3V を購入してリモコンに挿入願います。

熱源の近くにリモコンを置かないでください。

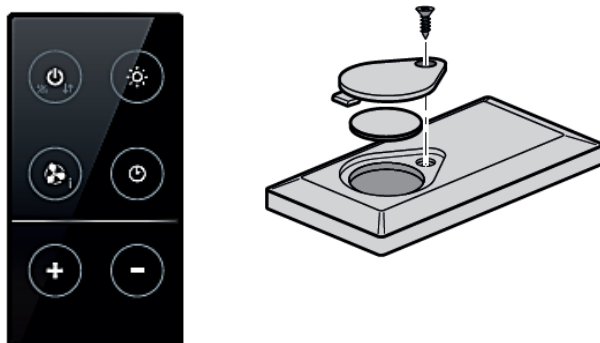
使い終わった電池はお住いの地域のルールに従って廃棄願います。



	ファンのオンオフ（スピード1で動作）
	ライトのオンオフ
	強力モードへ設定 操作パネルの T4 ランプが点滅します。
	<b>遅延機能のオンオフ</b> スピード 2 に設定後、このボタンを 1 度押すと、操作パネルの T2 のランプが点滅します。 再度、このボタンを一度押すと遅延機能がオフになります。 30 分後にファン、ランプはオフになります。  <b>24 時間モードのオンオフ</b> スピード 1 に設定後、このボタンを長押し(2 秒以上)すると、操作パネルの T1 ランプが点滅し、 24 時間モードになります。 再度、このボタンを長押しすると 24 時間モードがオフになります。
	ファンのスピードを上げます スピード1 ⇒ スピード 2 ⇒ スピード 3
	ファンのスピードを下げます。 スピード 3 ⇒ スピード 2 ⇒ スピード 1

## 5. 清掃

グリスフィルターは 2 か月ごと、又は頻繁に使用する場合はより頻繁に清掃を行ってください。

### 清掃方法

1. 矢印部分に指をかけて、フィルター部フタを開けてください。

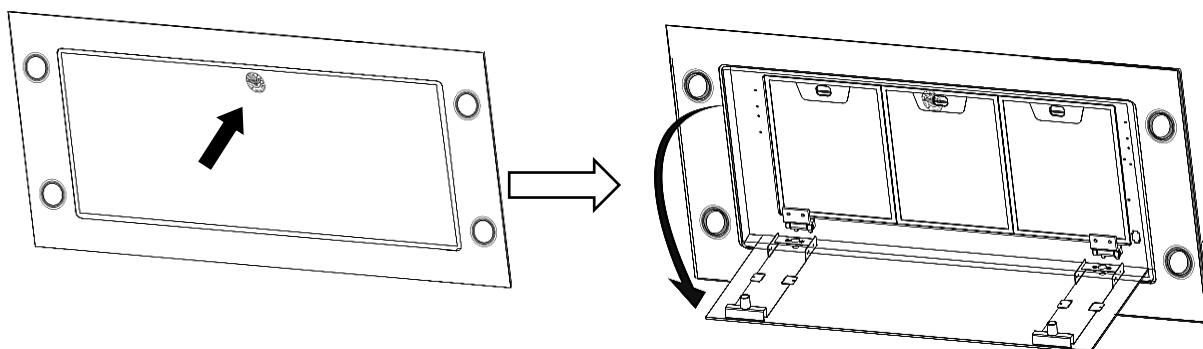

2. フィルターの先端に指をかけて、フィルターを外してください。

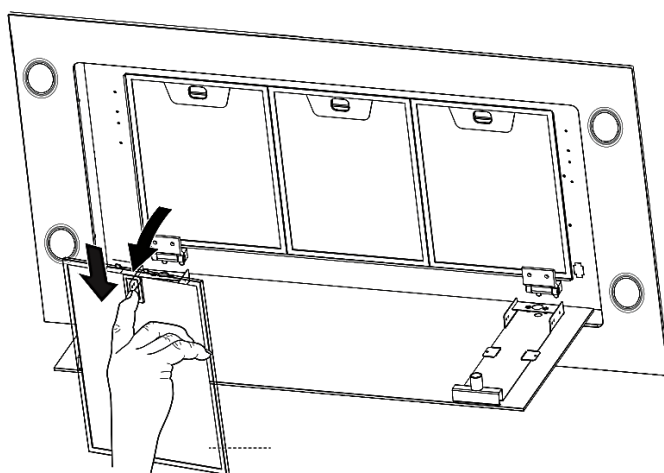

3. フィルターの清掃は湿った布と中性洗剤を使って清掃してください。



## 愛情点検

## ご使用の天井扇の点検を！



据え付けしてから4～5年経過しましたら、より長い期間安全にお使い  
いただくために、点検をおすすめします。

点検はお買い上げの販売店、または当社のサービス受付窓口にご依頼  
ください。

# 株式会社 ツナシマ商事

<http://www.tsunashimashoji.co.jp/>

<http://www.tsunashimashoji.co.jp/>

本 社 〒106-0047 東京都港区西麻布 2-22-2

電話 03-6712-5721

大阪営業所 〒567-0031 大阪府茨木市春日 1-16-11.1F

電話 072-657-9907