

ア ス コ
ASKO

BUILT TO LAST LONGER

全自動乾燥機

T754C

設置・工事説明書

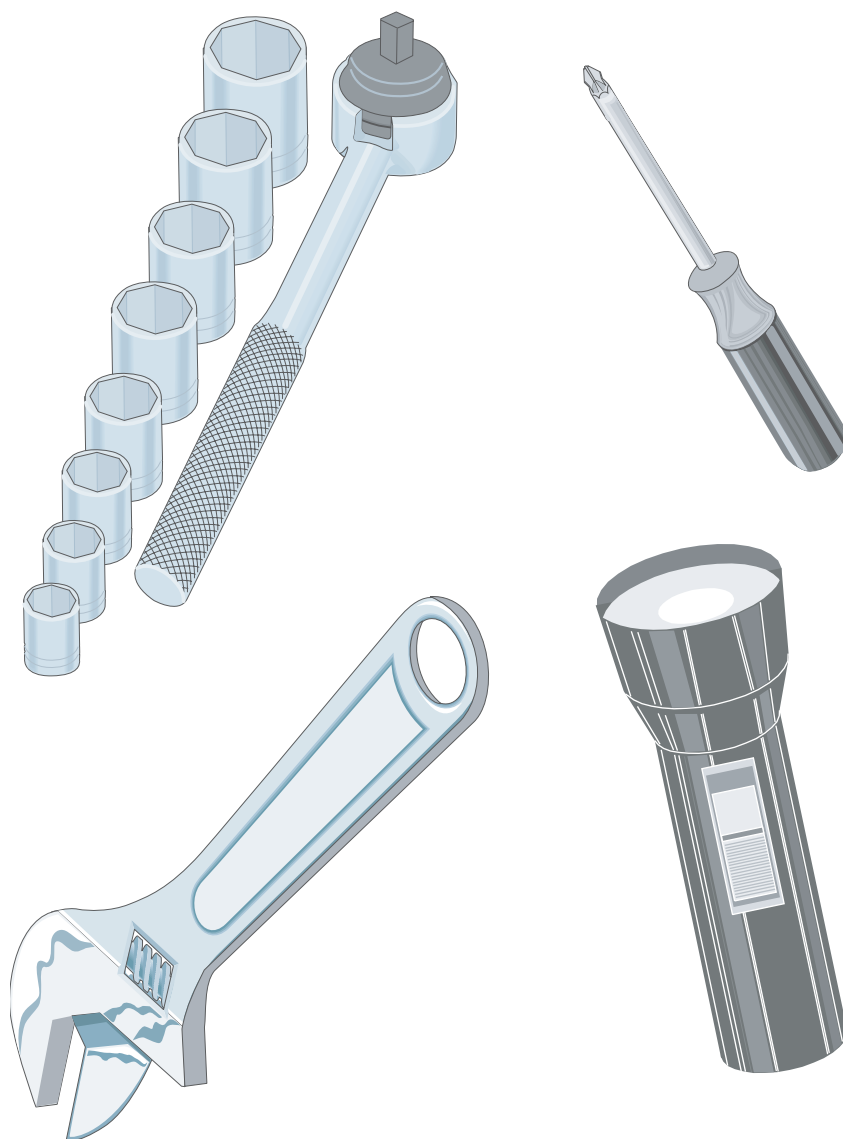

総輸入元



株式会社 **ツナシマ商事**

1. 据付・配管

■乾燥機の据付場所を決める

乾燥機は単独で据付けることも、洗濯機を組合わせてカウンター下にビルトインすることも、積重ね設置することも可能ですが、いずれも丈夫で水平に仕上がった床の上に設置するようにしてください。

A. 組込み据付法

この乾燥機は高さ 855 ~ 900mmのカウンター下に組込むことができます。なお上部カバーや後側の壁を含め、乾燥機の周りには 5mmの隙間をあけておくようにしてください。

B. 単独据付法

この乾燥機は回転式洗濯機の隣や上に据付けることができます。

■脚の調節

乾燥機が床の上にしっかりと水平に据付けられるように脚の高さを調節してください。
調節後はロックナットを締めておいてください。

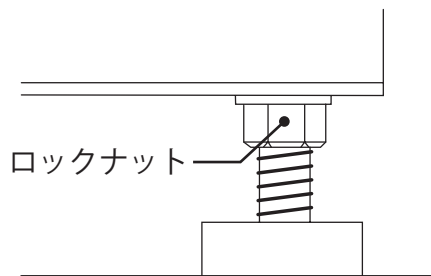

■排水管への接続

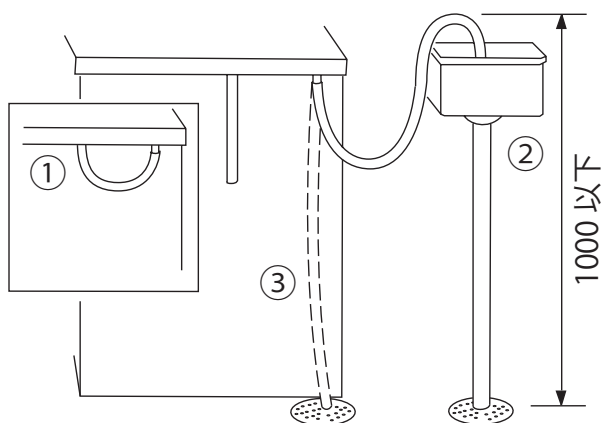

シンクへの排水例

乾燥機の凝縮水ホースは左図の①の状態出荷されます。この場合、タンクに溜まった水を捨てる必要があります。

付属のゴムホースを使用し接続する場合は、タンクの水を捨てる手間が省けます。

②ゴムホースの一方をシンクや排水管に接続する

③ゴムホースの一方を排水口に接続する。

⚠ 注意

- 排水ホースのよじれや、つぶれてないか確認してください。
排水詰りや、水漏れの原因になります。

■電源の接続

機機器の電源コードの先端の差込プラグを建物側に設けられたコンセントの所定形状に差込んでください。

電源コンセント

単相 200V 20A(アース付き)

2 極接地付コンセント

(JIS C 8303)

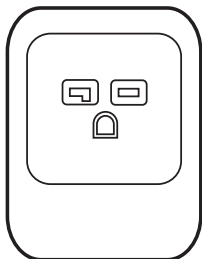

コンセント例



警告

●電気の専用回路の配線工事は有資格者の電気工事士にご依頼ください。

2. ドアヒンジの交換



1. ヒンジピン
2. カバー
3. ヒンジピンカバー
4. ロックフック
5. ヒンジ(左・右兼用)
6. フロントパネル

①フロントパネルを外します。

②ヒンジを外します。

ヒンジを固定しているネジ(2本)を外してください。

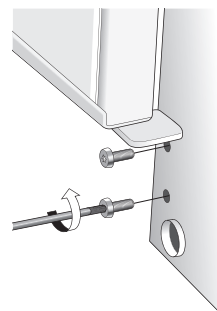

③ドアを取外します。ドアを下方方向に引張りながら上にあるヒンジピンからドアを外します。

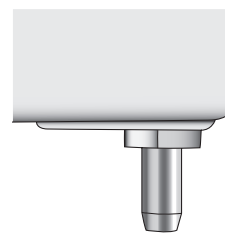

④ヒンジピンを外します。

下方方向に引張るようにして取外してください。

④ロックフックとカバーを取外します。

ロックフックを上方向に押しながら下を浮かせるようにして取外してください。

カバーはマイナスドライバーで下を浮かせるようにして取外します。

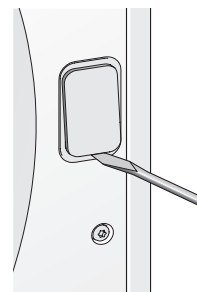
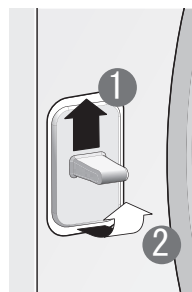

⑤ご使用になるドアの開き方向に、取外した部品を取付けてドアヒンジの交換が完了です。

3. 試運転

所定通りに工事や調整が終わりましたら必ず試運転を行ってください。

●本機を作動させる前に、下記内容を点検してください。

- 排水管がある場合は、床面から1000mm以下の高さに立ち上げられている。
- 排水管がある場合は、排水ホースが排水管に接続される。
- 排水口がある場合は、排水ホースが排水口に接続される。
- すべての梱包材や説明書等が本機から取外されている。
- 本機が水平で正しく設置されている。
- ドアを開閉しても周囲のキャビネットやカウンタートップに接触しない。
- 排水管がある場合は、排水ホースが折れていない。
- 接続箇所からの水漏れが無い。

●試運転時は乾燥動作を最低限 1 回行い、下記内容を確認してください。

- 排水管がある場合は、適切に排水されているか。
- 機器本体から水漏れはないか。

愛情点検

ご使用の衣類乾燥機の点検を！

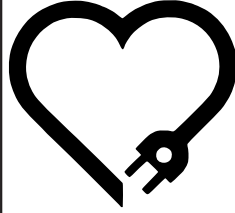

据え付けしてから3～4年経過しましたら、より長い期間安全にお使いいただくために、点検をおすすめします。点検はお買い上げの販売店、または当社のサービス受付窓口にご依頼ください。

株式会社 ツナシマ商事

<http://www.tsunashimashoji.co.jp/>

本社 〒113-0034 東京都文京区湯島 3-20-12
電話 03-3833-1331 (代)

大阪営業所 〒567-0031 大阪府茨木市春日 1-16-11 2F
電話 072-657-9907 (代)