

<p>愛情点検</p> 	<p>ご使用の際このような症状はありませんか？</p> <ul style="list-style-type: none"> ●洗濯槽が止まりにくい ●水もれする(ホース類、洗濯槽等) ●こげくさい臭いがしたり運転中に異常な音や振動がある ●本体にさわるとビリビリ電気を感じる ●据え付けが傾いたりグラグラしている ●その他の異常や故障がある(スイッチを入れても動かないときがある・タイマーが途中で止まることある) ●電源コード、プラグが異常に熱い 	<p>ご使用中止のお願い</p> <p>このような症状のときは故障や事故防止のため、スイッチを切り、コンセントからプラグを抜いて必ずお買い上げの販売店に点検・修理をご依頼ください。</p>
--	---	--

(修理技術者以外の方は絶対に分解したり改造を行わないでください。)

安全に関するご注意

- ご使用の前に「取扱説明書」をよく読んで正しくお使いください。
- 設置工事はお買い上げの販売店または専門業者に依頼ください。
- 工事に不備がありますと事故の原因になることがあります。
- 設置工事に際しては必ず「設置工事説明書」をよく読んで正しく設置してください。
- *なお、給排水工事を必要とする機器を設置する場合には資格が必要となります。

洗濯機を正しくお使いいただくために

- 電気容量(型式GLGT1142...20A、型式FTF530...15A)やコンセント形状は製品に合ったものをご使用ください。
- 床面強度が十分あり、できるだけ湿気の少ない風通しの良い場所に水平に設置してください。また浴室など直接水や雨のかかる場所への設置は避けてください。
- 給水・給湯圧は64~1059pa(0.65~10.8kg/cm²)が(動圧)必要です。
- アースは必ず取付けてください。

衣類乾燥機を正しくお使いいただくために

- 取扱いを誤りますと、火災・やけどなどの原因となることがありますので「取扱説明書」をよく読んでください。
- ドライクリーニング液、シンナー、ベンジン、ガソリン、機械油、食用油などが付着した衣類等は絶対に乾燥機に入れしないでください。火災の恐れがあります。
- 乾燥機で乾燥してはいけないもの……ウール・絹製品・毛皮・皮革製品、タンブラー(回転式)禁止表示、吊し干し・平干し表示のあるもの。(＊綿・麻の繊維でも多少縮むことがあります。)
- 電源は100V15A以上の専用コンセントを使用してください。(但し型式GLGT1142は、1電源式なので20A専用回路)
- 水や湿気、直射日光が直接あたる所は避け、水平に設置してください。
- アースは必ず取り付けてください。その際、ガス管への取り付けは絶対に避けてください。
- 乾燥後の衣類に静電気が発生する場合があります。洗濯機に市販のソフト仕上げ剤または、乾燥時に市販の乾燥機用柔軟仕上げ剤を使用してください。
- 衣類乾燥機の機内や排気筒ベントキャップに綿埃等がたまると、火災の恐れがあり大そう危険です。12~18ヶ月毎に清掃を必ず行ってください。

補修用性能部品の最低保有期間

- 洗濯機・衣類乾燥機の補修用性能部品の最低保有期間は製造打切り後6年です。
- (注)性能部品とはその製品の機能を維持するために必要な部品です。

お願い

ホワイト・ウエスティングハウスの洗濯機・衣類乾燥機には保証書がついていますので、お買い求めの販売店より所定事項を記入した保証書を必ずお受け取りください。

- 米国ホワイト・ウエスティングハウスは品質・性能向上のため絶えず改良を重ねておりますのでカタログに掲載されている仕様は予告なしに変更されることがあります。
- 印刷物ですので、記載の写真は実際の色とは若干異なる場合があります。
- 当カタログに掲載されているホワイト・ウエスティングハウスの洗濯機・衣類乾燥機には、1年間の保証期間を設けております。お買い求めの際、必ず所定事項(購入年月日等)を記入した保証書をお受け取りになり保管してください。
- 配送・設置・お引取り処分については別途料金をいただきますので、ご了承ください。
- 洗濯機は冬期凍結の恐れがない場所に据付けてください。
- やむを得ず、据付ける場合は凍結防止対策が必要ですので、詳しくは販売店にご相談ください。
- ホワイト・ウエスティングハウス洗濯機・衣類乾燥機は輸入品のため、在庫切れを生じる場合がありますのでご了承ください。

ショールームへお越しください

欧米一流ブランド品を50台以上展示、操作テストも可能です。(一部を除く)



〈本社 ショールーム〉

月~土 9:00~18:00(日・祝休み) ※予約不要
(大阪ショールームはお問い合わせ下さい。)

本社 ショールーム

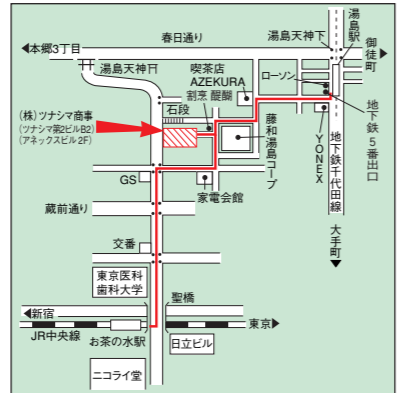

場所 〒113-0034 東京都文京区湯島3-20-12 (ツナシマ第2ビルB2・アネックス2F)

交通 東京メトロ千代田線・湯島駅5番出口(大手町寄り)より徒歩約3分
JR中央線・御茶の水駅及び山手線御徒町駅より徒歩約10分

大阪営業所 ショールーム

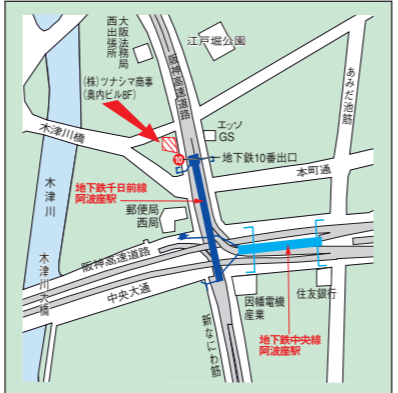

場所 〒550-0006 大阪市西区江之島1-7-3 (奥内阿波座駅前ビル8F)

交通 地下鉄中央線・千日前線・阿波座駅10番出口より徒歩約1分

お求めは信用と技術の当店へ

輸入元
株式会社 ツナシマ商事
 本社 TEL(03)3833-1331(代表)
 大阪営業所 TEL(06)6448-4111(代表)
<http://www.tsunashimashoji.co.jp/>
 ●このカタログに記載の内容は2007年11月 現在のものです。
 ●このカタログの内容についてのお問い合わせは、最寄りの販売店または(株)ツナシマ商事へどうぞ。
 ★各商品の仕様は予告なしに変更する場合がありますのでご了承ください。
 2007.11.3000

輝かしい実績と信頼性を誇る
 ホワイト・ウエスティングハウスの
 洗濯機&乾燥機

Washer & Dryer

- 給湯・給水
- ガス・電気



〈製品写真はイメージ写真です〉



世界のトップブランドを集めた
ツナシマ
 (冷暖房・厨房)シリーズ
 上手に使うって上手に節電

たっ
ぷり洗って
ふんわり乾燥。

ーガス・電気衣類乾燥機の安全装置についてー

ホワイト・ウエスティングハウス ガス電気衣類乾燥機には温度調節器の他に過熱防止安全装置が組み込まれています。機内が異常過熱すると、この安全装置が働き、ガス衣類乾燥機の場合は電磁弁を自動的に閉じ、ガス流入を遮断して消火します。電気衣類乾燥機の場合は電気ヒーターへの通電を停止します。安全装置が働いた場合は専門技術員の点検を受けてください。

使い勝手と設置方法で 選ぶ 洗濯機&乾燥機

ホワイト・ウエスティングハウスは、118年の歴史を誇り常に米国の家電業界をリードしてきました。特にランドリー製品については、性能・省エネ・安全耐久性を考慮したニューモデルを次つぎに作り続けています。

Washer & Dryer

SELLING POINT

洗濯機

- 1.大容量(洗濯容量6.5kg~7.5kg)でパワフル&デリケート。
- 2.一般家庭用100V電源で使用できます。
- 3.給湯・給水タイプなので経済的。
- 4.優れた耐久性。

乾燥機

- 1.大容量(乾燥機容量6.8kg~7.5kg)でパワフル&デリケート。
- 2.ガス乾燥だから経済的・スピーディ・ふんわり乾燥(電気乾燥機もあります)
- 3.一般家庭用100V電源で使用できます。(ガス乾燥機の場合)
- 4.優れた耐久性。

※電気乾燥機の電源は単相3線式(200V/100V)になります。

1.横並べ・積重ねの自在設置

ービルトイン設置可ー

全自動洗濯機

Model FTF530

全自動乾燥機

Model FGQ332 (ガス式)

Model FEQ332 (電気式)

2.横並べ専用設置

全自動洗濯機

Model GLWS1749

全自動乾燥機

Model GLGR341 (ガス式)

Model FER 641 (電気式)

3.積重ね一体設置

ービルトイン設置可ー

全自動洗濯・乾燥機

Model GLGT1142 (乾燥機はガス式)

W
White-Westinghouse
全自動洗濯機

洗濯容量：7.5kg

Model FTF530

単相100V 50/60Hz



7つの洗濯サイクル

洗濯物の生地に適したサイクルをワンタッチで選べます。

ホワイト (木綿・麻等)	ヘビウォッシュ(厚手のもの・汚れのひどいもの) ウォッシュ(普通の汚れのもの・通常洗濯スタート) ライトウォッシュ(軽い汚れのもの)	通常すすぎは3回であるが、エキストラリンスを選択することにより、4回すすぎが設定できます。
ショートウォッシュ (木綿・麻・合成繊維)	軽い汚れの小物類	2回すすぎ・脱水でエキストラリンスは設定できません。
カラー (木綿・合成繊維)	ウォッシュ(汚れのひどいもの) エキストラケア(汚れの軽いもの)	通常すすぎは3回であるが、エキストラリンスを選択することにより、4回すすぎが設定できます。
ニット/デリケート (ニット・デリケートなもの)	ニットやデリケートな化繊等	通常すすぎは3回であるが、エキストラリンスを選択することにより、4回すすぎが設定できます。

3段階の水温設定 (給湯・水の双方接続の場合)

	1テンブ	2テンブ	2テンブ
洗濯	お湯	ぬるま湯	水
すすぎ	水	水	水

洗濯機のご使用にあたって
●浴室や風雨にさらされる場所など湿気の多い場所には据え付けしないでください。又、冬期凍結の恐れのない場所に据え付けてください。

ホワイト・ウエスティングハウスが、米国で初めてドラム式洗濯機を作ったのは1953年。50年の歴史で究極のドラム式洗濯機を完成。「米国コンシューマー・レポート」で最優秀製品に選ばれました。

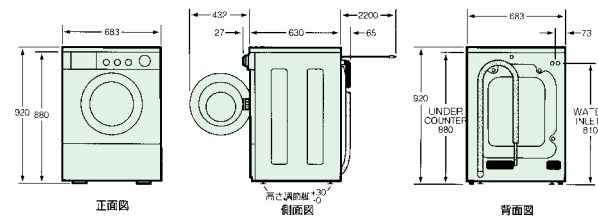

●色 ホワイト
洗濯方式：反転ドラム方式
脱水方式：遠心脱水方式

FEATURES



エクストラ・リンス (EXTRA RINSE)

赤ちゃんやお肌の弱い方へのうれしい機能です。通常の洗濯のすすぎは3回。ワンタッチダイヤルで“ON”にすれば1回増え、4回すすぎになります。プログラムセレクトのホワイト (WHITES)、カラー (COLORS)、ニット/デリケート (KNITS/DELICATES) に適用。

インジケーター

運転の進行状況が一目でわかるようにコントロールパネルにランプ表示されます。



ステンレス製ドラム・反転タンブラー方式

少ない水量・洗剤で布地を傷めずタタキ洗するドラム式の特長を活かし、頑丈なステンレスドラムが、7.5kgの大容量をたくましく洗い上げます。

自動水量調節

洗濯物の種類や量に応じて水位を適切に調整します。

自動セフティロックドア

運転中、ドアは安全のため自動的にロックされます。洗濯中であってもプッシュイン式ノブを使えばタイマーを止めた状態で洗濯物を追加することができます。

終了ブザー付 (END OF CYCLE CHIME)

洗濯・脱水が終了するとブザーでお知らせします。(ON・OFFスイッチ付き)



洗剤ディスペンサー (チャイルドロック付)

洗濯サイクルの中で最適なタイミングで洗剤、漂白剤、柔軟剤を自動注入します。

リバーシブルドア

設置場所によってドアの開き方向(左・右)を変えられます。また、出し入れ口が大きいのでペットカバー、シーツ等大物の出し入れも容易です。

3段階の乾燥温度

●布地の素材に合わせ3段階の乾燥温度を選択することができます。

ハイヒート (COLORS) 高温乾燥	ミディアムヒート (MEDIUM HEAT) 中温乾燥	ローヒート (LOW HEAT) 弱温乾燥
木綿・麻や機械洗い乾燥ができる羽毛の衣類 羊毛の毛布等	合成繊維	ニット・絹 羊毛・レーヨン アセテート

機能的デザイン、設置方法自由自在

重ねて使えるデザイン
乾燥機を縦に重ねればスッキリと場所をとらない便利なオールインワンランドリーセンターになります。

横に並べて据置 (フリースタANDING) できるデザイン
もちろん、単独でもご使用いただくことができます。欧米の伝統を受け継いだ落ち着いたデザイン。フォルムと機能の絶妙のバランスがここにあります。

W
White-Westinghouse
全自動乾燥機

乾燥容量：7.5kg

**Model FGQ332 (ガス式)
FEQ332 (電気式)**

ガス式 単相100V 50Hz・115V/60Hz
ガス種:13A.LPG 自動点火(グローバー方式)
電気式 単相3線式200/100V・50/60Hz



リバーシブルドア

設置場所によってドアの開き方向(左・右)を変えられます。また、出し入れ口が大きいのでペットカバー、シーツ等大物の出し入れも容易です。

3段階の乾燥温度

●布地の素材に合わせ3段階の乾燥温度を選択することができます。

ハイヒート (COLORS) 高温乾燥	ミディアムヒート (MEDIUM HEAT) 中温乾燥	ローヒート (LOW HEAT) 弱温乾燥
木綿・麻や機械洗い乾燥ができる羽毛の衣類 羊毛の毛布等	合成繊維	ニット・絹 羊毛・レーヨン アセテート

▼ 積み重ね設置例



▼ 横並べ設置例



<写真はイメージ写真です>

**横並べ・積重ね～設置自在
フリースタANDING・ビルトインタイプ。**

●色 ホワイト
乾燥サイクル：4段階
温度調節：3段階
乾燥方式：回転ドラム方式
(バランスヒート乾燥)

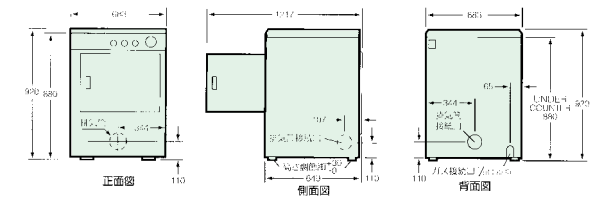

FEATURES



ドラム内ライト

大容量のドラム内にライトが組み込まれており、夜間でも、洗濯物の出し入れが容易にできます。

乾燥高効率ドラム

計算しつくされた温風吹き出しの孔の口径と数、温風吸い込みの大きさと位置、全てが最も乾燥効率を高める温風の流る考えたホワイト・ウエスティングハウス社独自の設計です。

セフティスタートダイヤル (TURN TO START)

ダイヤルをONへ軽く回して1～2秒押え、手を離す。これで点火はOK。あとは機器まかせの簡単操作。

4つの乾燥サイクル (TEMPERATURE SELECTIONS)

●布地の素材に合わせ4つの乾燥サイクルを選択することができます。

タイムドライ (TIMED DRY) 時間乾燥	オートドライ (AUTOMATIC DRY) 自動乾燥			AIR FLUFF
木綿・麻からデリケートな素材まで自在に時間設定が出来ます (最高80分)	TOWALS 木綿・麻 タオル地等	WHITES 合成繊維・ ポリエステル等	DELISATES/DAMP DRY COLORS ニット・ リンネル等の しわのぼし	通風乾燥 ニット・ デリケートなもの 白いもの・ 木綿のしわのぼし

終了ブザー付き (END OF CYCLE CHIME)

乾燥が終了するとブザーでお知らせします。(ON・OFFスイッチ付き)



リントフィルター

糸くずや細かい綿ぼこりまで除去するフィルターは、取り外しが容易でお掃除も簡単です。

▶アンダーカウンター設置の場合
(床面よりカウンター下端を885mm)
トップパネルを外し、コンバージョンキット
(別売¥8,500<税別>)をお買い求め下さい。

乾燥機のご使用にあたって
●浴室や風雨にさらされる場所など湿気の多い場所には据え付けしないでください。
●食用油、動物系油、機械油、ドライクリーニング油、ベンジンやシンナー、ガソリンなどの付着した衣類は洗濯後でも絶対に乾燥しないでください。油の酸化熱による自然発火や引火の恐れがあります。

* ガス乾燥機は2007年11月現在、性能向上のため改良を重ねておりますので販売を休止しています。

White-Westinghouse
全自動洗濯機

洗濯容量：6.8kg
**Model
GLWS 1749**

単相100V/50Hz・115V/60Hz

- 色 ホワイト
- 洗濯方式：2段かくはん方式
- 脱水方式：遠心脱水方式



●4つの洗濯コース

ホワイト(白いもの) 木綿・麻の素材	設定洗い 時間	8~15分コース
カラー(色物) パーマネントプレス		4~12分コース
ニット/デリケート		4~6分コース
ソーク/プレウォッシュ 浸し/予洗い		

●洗濯物の量により3段階の水位が設定可能

スモール・少量	ミディアム・中量	スーパー・多量
---------	----------	---------

●洗濯物の素材によって4つの洗濯/すすぎの水溫組合せ

	①	②	③	④
洗濯時	湯	ぬるま湯	水	ぬるま湯
すすぎ時	水	水	水	ぬるま湯

水溫選択ダイヤルのプレジジョンテンプ()にすると、「ぬるま湯」は30℃前後、「水」は20℃前後に自動で調節されます。

●エクストラ・リンス
白いもの、木綿、麻等の洗濯コースにおいてエクストラ・リンスに設定するとプログラム終了後に更にすすぎを1回追加します。

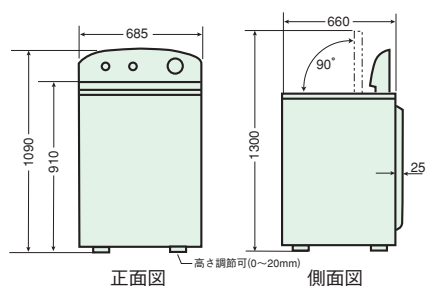

据置き・横並べ型
まとめて洗って
暮らしにゆとりを。

FEATURES



タブ回転スピードダイヤル

洗濯する衣類の素材や汚れ具合によって、洗濯/脱水時のタブの回転スピードを3通りから選択できます。

洗濯時	ノーマル	ノーマル	ジェントル	ジェントル
すすぎ時	ノーマル	ジェントル	ノーマル	ジェントル

自動レベル調整

2本の前脚で高さ調節を行うだけで後脚は自動的にレベル調整されるので安定した設置が容易です。



オートクリーン糸くずフィルター

洗濯のためにフィルターの掃除する手間がいりません。かくはん翼の下のオートクリーンフィルターが糸くず等を自動的にろ過します。

振動を吸収して静音運転

大型洗濯機にもかかわらず運転・振動音が静かなのは、電動機をベース板に直下固定せず、浮かせたことと、バランス自動コントロールを採用したホワイト・ウエスティングハウス、独自のサスペンションシステムが組み込まれているためです。

洗濯機のご使用にあたって

- 浴室や風雨にさらされる場所など湿気の多い場所には据え付けしないでください。又、冬期凍結の恐れのない場所に据え付けてください。

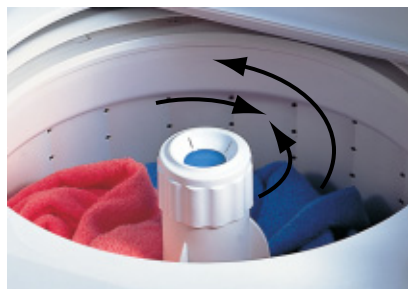

洗いムラのない洗濯機能

タブとかくはん翼が逆方向へ回るダブルアクション方式を新採用、洗濯物に洗浄水がむらなく浸透し汚れを落します。タブ、かくはん翼ともにABS樹脂なのでさびの心配がありません。



スピーディーな修理を考慮した設計

万一、修理が必要になった時、本体を引き出すことなく、その場で前面パネルを外してスピーディーな修理が出来るように設計されています。

終了ブザー付き

洗濯・脱水が終了するとブザーでお知らせします。(ON・OFFスイッチ付き)

付属ホースもスッキリ納まり、据付工事も簡単

ホワイト・ウエスティングハウスは機器の性能・耐久性のみならず据付工事の効率も研究を重ね、据付に必要な給水・給湯・排水ホースを本体背面スペースに納め、工事の簡素化を計りました。

White-Westinghouse
全自動乾燥機

乾燥容量：7.5kg
**Model
GLGR 341 (ガス式)
FER 641 (電気式)**

ガス式 単相100V/50Hz・115V/60Hz
ガス種:13ALPG 自動点火(グローバー方式)

電気式 単相3線式100/200V・50/60Hz

- 色 ホワイト
- 乾燥方式：回転ドラム方式(バランスヒート乾燥)
- セフティスタート方式



●3つの乾燥コース

オートマチック —木綿・麻の素材—	設定乾燥 時間	自動乾燥
オートマチック —カラー・色物— —パーマネントプレス—		自動乾燥
タイムドライ 時間乾燥		20~70分自在選択

●乾燥するものの素材によって4段階の乾燥温度が設定可能

ホワイト 高温乾燥	ハイ・ヒート	白いもの 木綿・麻の素材
カラー 中温乾燥	ミディアム・ヒート	色物 パーマネントプレス
ニット/デリケート 低温乾燥	ロー・ヒート	ニット・デリケートなもの
エアフラフ 通風乾燥	ノー・ヒート	ニット・デリケートなもの 白いもの・木綿のしわのほし

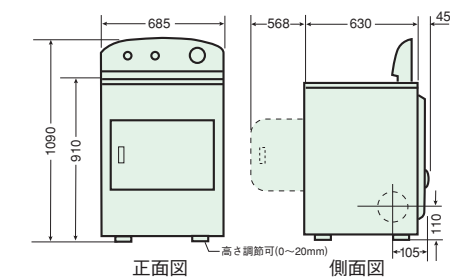

衣類にやさしく
ふんわり乾燥。



<写真はイメージ写真です>

FEATURES

操作簡単なコントロールパネル

衣類等の素材によって乾燥温度を選んで時間をセットし、あとはスタートダイヤルを回すだけで運転OKの簡単操作です。



耐久性アップのドラム

2重コーティングで耐久性アップ、滑らかな仕上げで汚れやさびの心配がありません。

無数の孔からやさしい温風

設計された孔から吹き出された温風がやさしく洗濯物をつつんでふんわりと乾燥します。

取り外し簡単なリント・フィルター

糸くず、綿ぼり等をきれいに取り除きます。前面についているのでかんたんに取りはずせ、掃除も楽らくです。

終了ブザー付き(END OF CYCLE CHIME)

乾燥が終了するとブザーでお知らせします。(ON・OFFスイッチ付き)



7重の安全設計

- <電気4重>
 - ローヒート・サーモ
 - ミディアムヒート・サーモ
 - セフティ・サーモ
 - ハイヒート・サーモ
- <ガス3重>
 - メインバルブ
 - セフティ&ブースターバルブ
 - フレームディテクター

<安全設計で安心使用>

- 着火ミスや、電気、ガスが不通になった時などメインバルブが自動的に閉じます。
- 乾燥温度の異常上昇を防ぐ適温コントロール装置付。
- 排気系統に故障が起こり温度が上昇するようときは自動的に電源をカットします。

容易なメンテナンス対応

乾燥機の前面パネルは取り外しが可能で、設置されたまま引き出さずに正確でスピーディーなメンテナンスが可能です。

乾燥機のご使用にあたって

- 浴室や風雨にさらされる場所など湿気の多い場所には据え付けしないでください。
- 食用油、動物系油、機械油、ドライクリーニング油、ベンジンやシンナー、ガソリンなどの付着した衣類は洗濯後でも絶対に乾燥しないでください。油の酸化による自然発火や引火の恐れがあります。

*ガス乾燥機は2007年11月現在、性能向上のため改良を重ねておりますので販売を休止しています。

White Westinghouse
全自動洗濯・乾燥機

Model GLGT1142

単相100V/50Hz・115V/60Hz
ガス種：13A.LPG

●色ホワイト



洗濯容量：6.5kg

洗濯方式：2段かくはん方式
脱水方式：遠心脱水方式

●4サイクルのセクタータイマー

ホワイト	カラー (パーマネントプレス)	ニット/ デリケート	ソーク/ プレウォッシュ
------	--------------------	---------------	-----------------

●3段階の水位設定

少量	中量	多量
----	----	----

●4段階の水温設定(給湯・水の双方接続した場合)

	①	②	③	④
洗濯	お湯	ぬるま湯	水	ぬるま湯
すすぎ	水	ぬるま湯	水	水

乾燥容量：6.8kg

乾燥方式：回転ドラム方式

- 自動点火(グローバー方式)
- セフティスタートボタン方式
- 4段階の乾燥温度

高温	中温	中低温	低温
----	----	-----	----

●乾燥4サイクル自動タイマー

タイムドライ 時間乾燥 コース	オートドライ 自動乾燥 コース	プレスセーバー しわとり コース	エアーフラップ 通風乾燥 コース
-----------------------	-----------------------	------------------------	------------------------

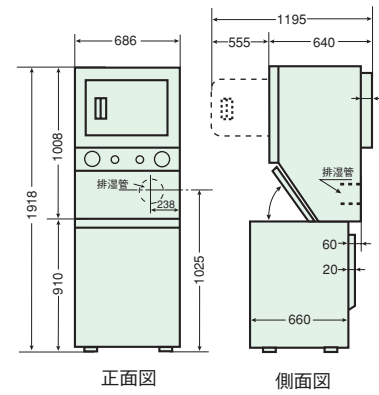

7重の安全設計
＜電気の4重＞
ローヒート・サーモ
ミディアムヒート・サーモ
セフティ・サーモ
ハイヒート・サーモ
＜ガスの3重＞
メインバルブ
セフティ&ブースターバルブ
フレームディテクター

全自動洗濯機と
全自動ガス乾燥機のタテ
重ね設置のスッキリ設計。

FEATURES



バランスヒート乾燥

温風がドラム後面の無数の孔からバランス良くドラム内に吹き込まれ、大容量ドラムの上から洗濯物が舞い落ちる時にふんわりソフトに乾燥します。
*綿ボコリ等を取るフィルターは手前に装着されており、取外しも可能で掃除が簡単にできます。



3方向の運動で効率洗浄

外側の洗濯槽は左回転、真中のアジテーター(かくはん翼)は反転を繰り返しながら、ゆっくり左へ回り、この運動で洗浄力がアップし、布がらみも少ない独自の機能です。



洗濯量に合う水量選択

洗濯槽に入る水・湯は洗濯物の上から適量小滴のように注がれ、洗浄、すすぎ効果が更にアップしています。



万一のメンテナンスも簡単

洗濯・乾燥機の双方の前面パネルの取外しが可能で、ビルトイン設置でも引き出さずに正確でスピーディーなメンテナンスが可能です。



自動乾燥と時間乾燥

自動・時間乾燥の2つの乾燥プログラムがあり、オートドライ(自動乾燥)にセットすると内蔵のサーモスタットにより制御しながら適度な乾燥状態に仕上げます。

オートマチックプレスセーバー

衣類のしわ防止機能です。ONにするとプログラム終了後、自動的に最長24時間の通風運転を行います。



オートクリーン糸くずフィルター

洗濯のたびにフィルターの掃除をする手間を省いた新機能。アジテーターかくはん翼)下のオートクリーンフィルターが糸くず等を自動的にろ過します。



水をこぼさない、トップテーブル

洗濯機のトップテーブルは、ほどよい光沢のポリエステルコーティング、ちょっとした衝撃にも強く、汚れも簡単に拭き取れます。



静音運転システム

主モータをベース板に固定せず、ドラム下部に抱かせたホワイト・ウェスティングハウス独自のサスペンションシステムです。脱水時にバランスを無くしても、自動復元機能が働き、静音運転を実現した画期的なシステムです。

洗濯機のご使用にあたって

●浴室や風雨にさらされる場所など湿気の多い場所には据え付けしないでください。又、冬期凍結の恐れのない場所に据え付けてください。

ガス乾燥機のご使用にあたって

●浴室や風雨にさらされる場所など湿気の多い場所には据え付けしないでください。
●食用油、動物系油、機械油、ドライクリーニング油、ベンジンやシンナー、ガソリンなどの付着した衣類は洗濯後でも絶対に乾燥しないでください。油の酸化熱による自然発火や引火の恐れがあります。



全自動洗濯機 FTF530

洗濯方式	水平反転ドラム方式		
脱水方式	遠心脱水方式		
洗濯容量	7.5kg		
電気仕様	相・電圧・周波数	単相・100V・50/60Hz	
	最大消費電力	洗濯時	370W
	電 力	脱水時	820W
	専用回路	15A	
水温選択ダイヤル (7種類組合せ)	洗濯温度	湯	ぬるま湯
	すすぎ温度	水	水
水量調節ダイヤル	洗濯量に応じて自動調節・エクストラリンス		
総使用水量 (最大量)	95L		
基本洗濯プログラム	●ホワイト ●ヘビウォッシュ ●ウォッシュ		
	●ライトウォッシュ ●カラー ●パーマントプレス		
	●ニット/デリケート		
装 備	オートクリーンフィルター		
材質仕上	内装 (ドラム)	ステンレス	
	外装	鋼板・エナメル焼付塗装	
外形寸法	H×W×D	920×683×695mm (ドア開放時の最大1127mm)	
重 量	95kg		

全自動乾燥機 FGQ332・FEQ332

型 式	FGQ332(ガス式)	FEQ332(電気式)
乾燥方式	回転ドラム方式	
乾燥容量	7.5kg	
相・電圧・周波数	単相・100V/115V・50/60Hz	単相3線式200V・100V・50/60Hz
電気仕様	専用回路	単相100V・15A
	ヒーター	—
	モーター	100V 230/260W・50/60Hz
	最大消費電力	420W (点火時650W)
送風機	風量	200m ³ /h
	静圧	69Pa(6.8mmAq)
	使用ガス種	都市ガス(13A,12A)・LPG
ガス仕様	消費量	6.0kW(5200kcal/h)・0.43kg/h
	点火方式	自動点火(グローバー式)
乾燥プログラム	●タイムドライ (10~80分) ●オートドライ ●タオル ●レギュラー ●デリケート	
温度調節ダイヤル(4段階)	●ホワイト・ハイ・ヒート ●カラー・ミディアム・ヒート ●デリケート・ローヒート	
材質仕上	内装 (ドラム)	鋼板・ポリエステルコーティング
	外装	鋼板・焼付塗装
装 備	セフティスタートスイッチ	
外形寸法	H×W×D	920×683×649mm (ドア開放時の最大1217mm)
重 量	53kg	

設置例

型式FTF530と型式FEQ332の組み合わせ設置

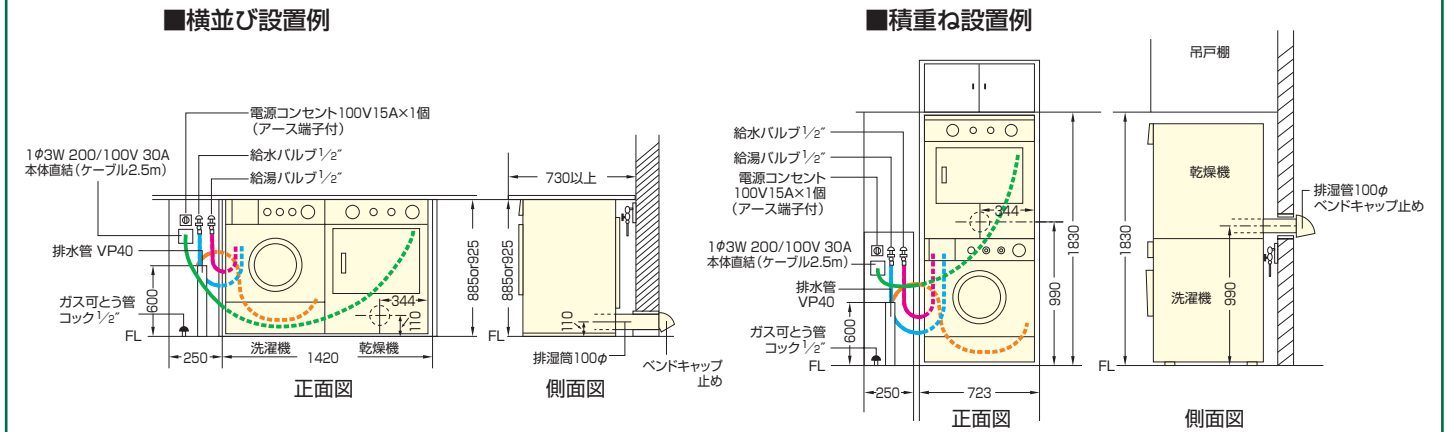

全自動洗濯機 GLWS1749

洗濯方式	2段かくはん方式		
脱水方式	遠心脱水方式		
洗濯容量	6.8kg		
電気仕様	相・電圧・周波数	単相・100V/115V・50/60Hz	
	最大消費電力	洗濯時	430W/480W
	電 力	脱水時	570W/640W
	専用回路	15A	
水温選択ダイヤル (4種類組合せ)	洗濯温度	湯	ぬるま湯
	すすぎ温度	水	ぬるま湯
水量調節ダイヤル	多量・中間・少量・エクストラリンス		
総使用水量 (最大量/最少量)	160L/85L		
基本洗濯プログラム	●ホワイト ●カラー ●ニット/デリケート ●ソーク/プレウォッシュ		
	●オートマチックホワイト ●オートマチック・カラー ●タイムドライ (20~70分)		
	●ホワイト・ハイ・ヒート ●カラー・ミディアム・ヒート ●ニット/デリケート・ローヒート ●エアフラッフ・ノーヒート		
装 備	オートクリーンフィルター		
材質仕上	内装 (ドラム)	樹脂製	
	外装	鋼板・エナメル焼付塗装	
外形寸法 (Hバックガード180mm除く)	H910×W685×D685mm		
重 量	77kg		

全自動乾燥機 GLGR341・FER641

型 式	GLGR341(ガス式)	FER641(電気式)
乾燥方式	回転ドラム方式	
乾燥容量	7.5kg	
相・電圧・周波数	単相・100V/115V・50/60Hz	単相3線式200V・100V・50/60Hz
電気仕様	専用回路	単相100V・15A
	ヒーター	—
	モーター	100V 230/260W・50/60Hz
	最大消費電力	210W (点火時550W)
送風機	風量	200m ³ /h
	静圧	69Pa(6.8mmAq)
	使用ガス種	都市ガス(13A,12A)・LPG
ガス仕様	消費量	6.0kW(5200kcal/h)・0.43kg/h
	点火方式	自動点火(グローバー式)
乾燥プログラム	●オートマチックホワイト ●オートマチック・カラー ●タイムドライ (20~70分)	
温度調節ダイヤル(3段階)	●ホワイト・ハイ・ヒート ●カラー・ミディアム・ヒート ●ニット/デリケート・ローヒート ●エアフラッフ・ノーヒート	
材質仕上	内装 (ドラム)	鋼板・ポリエステルコーティング
	外装	鋼板・焼付塗装
装 備	セフティスタートスイッチ	
外形寸法 (Hバックガード180mm除く)	H910×W685×D675mm (ドア開放時の最大1243mm)	
重 量	53kg	

設置例

型式GLWS1749と型式FER641の組み合わせ設置

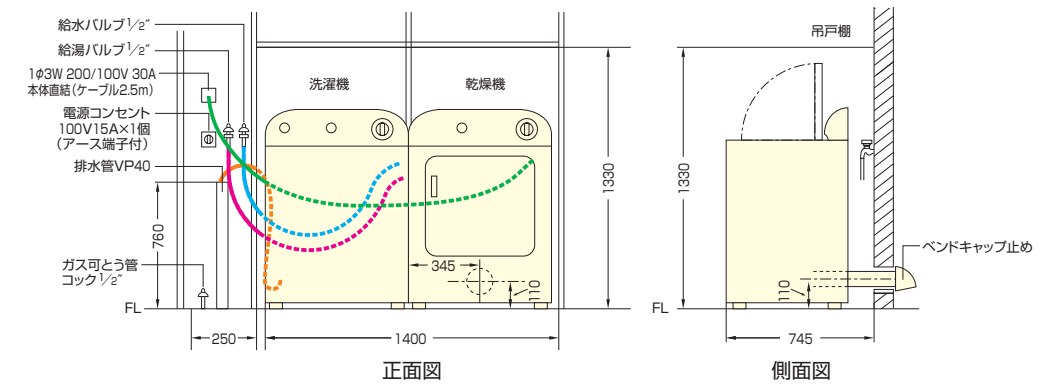

全自動洗濯・乾燥機 GLGT1142

洗濯方式	2段かくはん方式		
脱水方式	遠心脱水方式		
洗濯容量	6.5kg		
電気仕様	相・電圧・周波数	単相・100V/115V・50/60Hz	
	最大消費電力	洗濯時	430W/480W
	電 力	脱水時	570W/640W
	専用回路	20A	
水温選択ダイヤル (4種類組合せ)	洗濯温度	湯	ぬるま湯
	すすぎ温度	水	ぬるま湯
水量調節ダイヤル	多量・中間・少量		
総使用水量 (最大量/中間/最少量)	160L/130L/85L		
基本洗濯プログラム	●ホワイト ●カラー ●ニット/デリケート ●ソーク/プレウォッシュ ●エクストラリンス		
	●オートクリーンフィルター		
装 備	オートクリーンフィルター		
材質仕上	内装 (ドラム)	樹脂製	
	トップテーブル	ポリエステルコーティング	
外装	鋼板・エナメル焼付塗装		

乾燥方式	回転ドラム方式	
乾燥容量	6.8kg	
相・電圧・周波数	単相・100V/115V・50/60Hz	
電気仕様	専用回路	単相100V・15A
	ヒーター	—
	モーター	100V 190/228W・50/60Hz
	最大消費電力	210W (点火時550W)
送風機	風量	200m ³ /h
	静圧	69Pa(6.8mmAq)
	使用ガス種	天然ガス(13A,12A)・LPG
ガス仕様	消費量	6.0kW(5200kcal/h)・0.43kg/h
	点火方式	自動点火(グローバー式)
乾燥プログラム	●タイムドライ ●オートドライ ●プレスセーバー ●エアフラッフ	
温度調節ダイヤル(4段階)	●ハイヒート ●ミディアムヒート ●ミディアムローヒート ●ローヒート	
材質仕上	内装 (ドラム)	鋼板・ポリエステルコーティング
	外装	鋼板・焼付塗装

*GLGT1142は、タテ一体設置型なので、外形寸法・重量は次の通りです。
<外形寸法>幅686mm・高さ1918mm・奥行780mm
<重 量>132kg

設置例

型式GLGT1142の設置

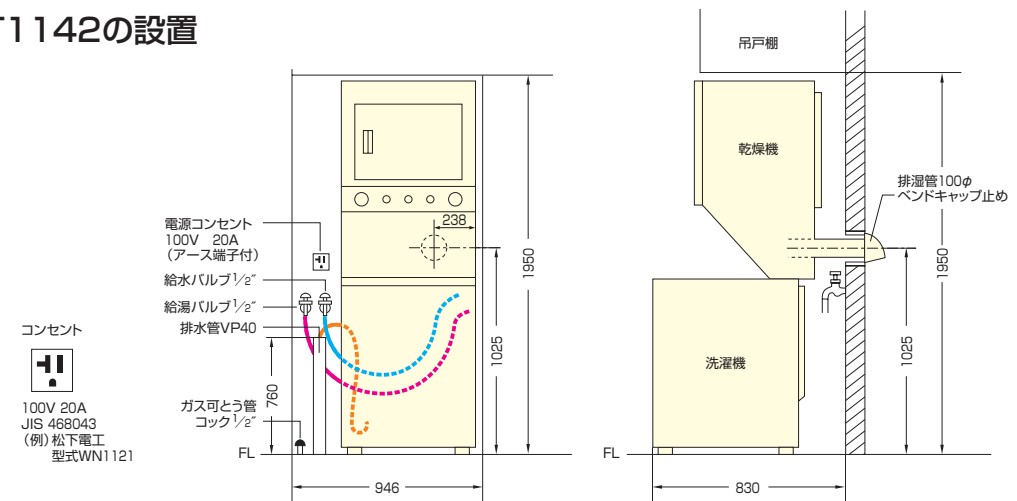

●消費電力は、洗濯量・水圧などによって異なりますので一応の目安とお考えください。 ●給湯・給水圧は、64~1059pa(0.65~10.8kg/cm²)が(動圧)必要です。

*ガス乾燥機は2007年11月現在、性能向上のため改良を重ねておりますので販売を休止しています。